WANGENER

KINDER-& HEIMATFEST

Mit freundlicher Genehmigung des Labbé Verlags

Grafiken und Anleitung aus: www.labbe.de

Copyright Text & Zeichnungen © Labbé Verlag

Fotos: Kinderfestkommission Wangen im Allgäu e. V.

Segelflieger

Der Segelflieger eignet sich besonders gut für draußen. Er zählt auch zu den Klassikern unter den Papierfliegern. Schon beim ersten Wurf wirst du merken - der Flieger geht ab wie nichts

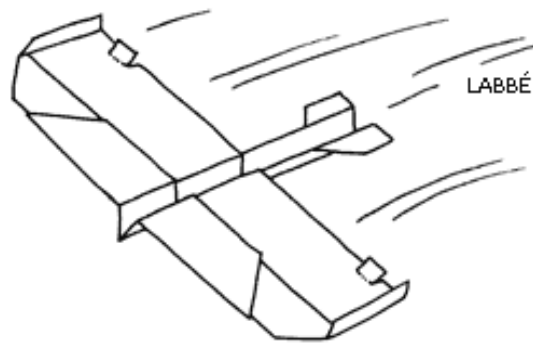

Du brauchst: DIN A4-Papier, weiß oder angemalt, Schere, Lineal, Bleistift, Klebstoff, Falzbein

Lege das Blatt quer vor dich auf den Tisch und falte es einmal an der Mittellinie zusammen.

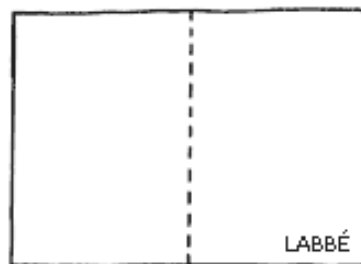
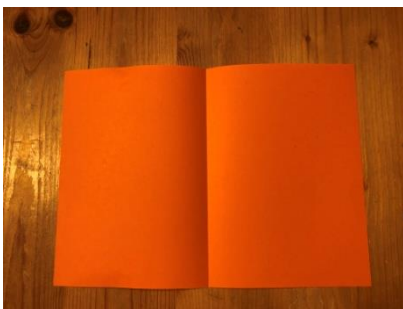

Falte die obere linke und rechte Ecke zur Mittellinie.

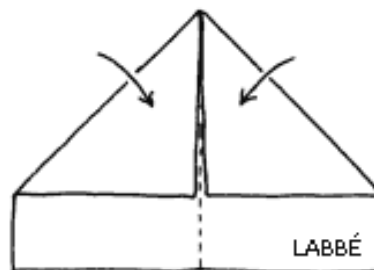
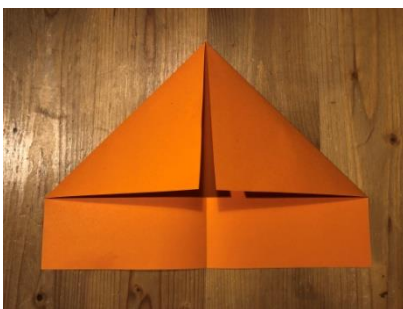

WANGENER

KINDER-& HEIMATFEST

Knicke die obere Spitze nach unten, genau bis zur Kante.

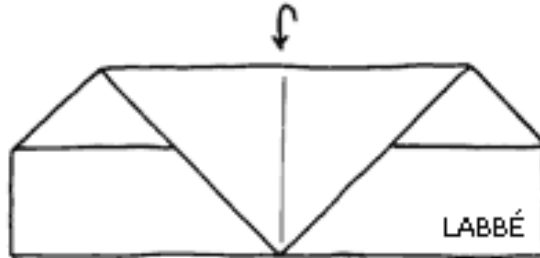

Falte die Spitze etwa 2 cm nach oben und knicke das Papier an der gestrichelten Linie und wieder zurück.

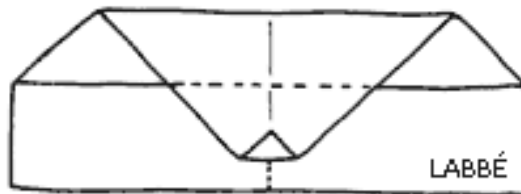

Schlage die ganze Spitze unter die darunter liegende Kante.

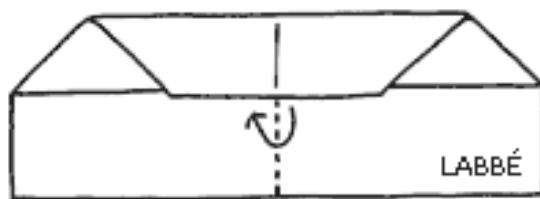

Knicke die obere Kante an der gestrichelten Linie etwa 2 cm nach hinten. Falze die Kante kräftig mit dem Falzbein.

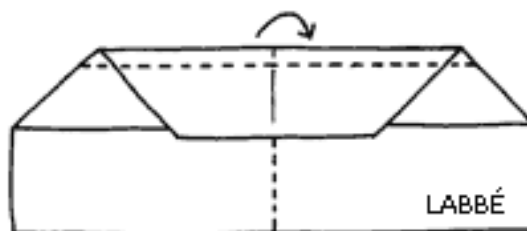
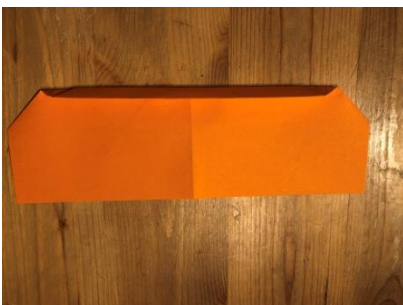

WANGENER

KINDER-& HEIMATFEST

Zeichne etwa 2 cm links und rechts neben der Mittellinie mit Bleistift und Lineal je eine Hilfslinie.

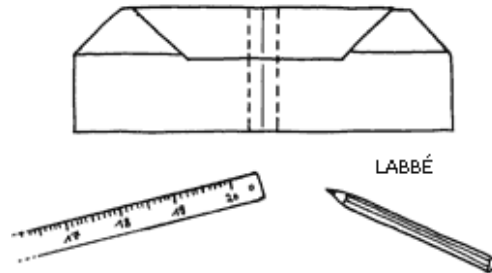

Falte den Fieger an der Mittellinie zusammen. Schlage den oben liegenden Flügel an der gestrichelten Linie nach rechts.

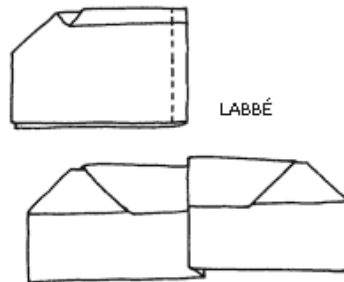

Wende das ganze Paket und schlage den rechten Flügel an der gestrichelten Linie nach links.

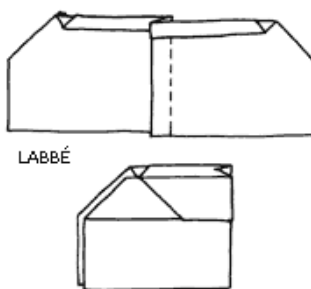

Stelle die Flügel waagrecht und schneide kleine Klappen an den mit Pfeilen markierten Stellen, am linken und rechten Flügel ein.

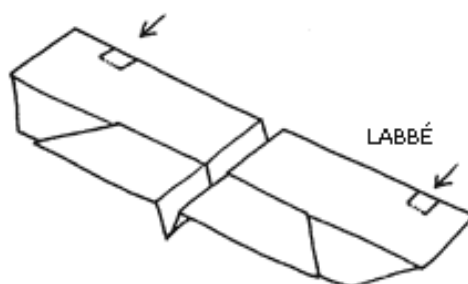
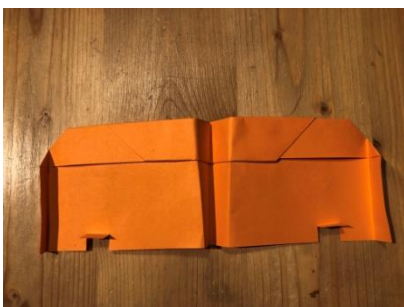

WANGENER

KINDER-& HEIMATFEST

Aus einem rechteckigen Streifen wird der Schweif hergestellt. Schneide die schraffierten Flächen ab und knicke die gestrichelten Linien.

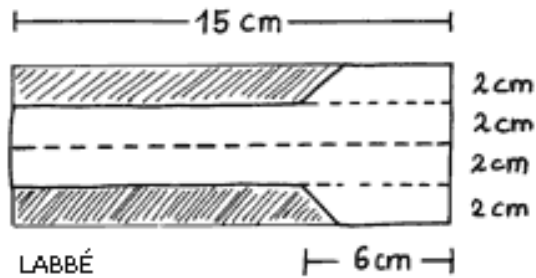
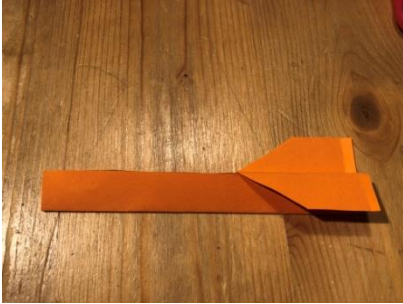

Knicke an beiden Flügelenden 2 cm für die Seitenführung, so nennt man die umgeknickten Kanten, hoch und klebe den Schweif an.

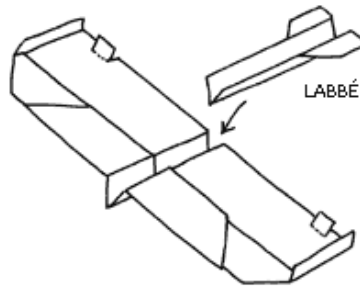

Super! Der Segelflieger ist fertig!

Viel Spaß!